



# LÍNEA PRACTIKA

MADERA | CALIDAD MASTER

PUERTAS DE INTERIOR  
(DE ABRIR Y DE EMBUTIR)



Puertas de interior con caras de MDF revestidas con un foil decorativo encolado por medio de un adhesivo de última generación (PUR). Listas para usar, libres de mantenimiento y fáciles de limpiar.



MOD. CURUPÍ



MOD. BLANCO



MOD. LENGA

Imágenes sólo de carácter ilustrativo.

## ○ CARACTERÍSTICAS

### HOJAS

#### PUERTAS DE ABRIR, DE EMBUTIR.

- Compuestas por dos paneles de MDF encolados y prensados al bastidor de madera estabilizada, con relleno de nido de abeja celulósico.
- Ambas caras están revestidas con un foil decorativo encolado por medio de un adhesivo de última generación (PUR).
- Los laterales poseen tapacanto de foil melaminizado.
- Hoja simple contacto.

**Modelo:** Curupí, Blanco y Lenga.

**Opcionales:** Abertura baño, con contravidrio de aluminio anodizado. (Se entrega sin vidrio)  
Hoja reducida con cerradura L/O.

### MARCOS

#### PUERTAS DE ABRIR

- Marco de madera revestido con un foil decorativo encolado por medio de un adhesivo de última generación (PUR), de 10 y 15 cm estándar.

**Opcional:** Contramarco fijo con misma terminación que la hoja.

- De acero calibre BWG n° 18 y BWG n° 24 disponibles para tabiques de 10 cm y 15 cm.
- De aluminio fijo color blanco, para tabique de 7 cm.

**Novedad:** marco de acero unificado para mampostería y tabique de yeso (para paredes de 10cm).

#### PUERTAS DE EMBUTIR

- Combinados: partes exteriores en maderas seleccionadas y sólida estructura interior en acero.
- De chapa: perfilada de acero espesor calibres BWG n° 18 y BWG n° 20.
- En ambas opciones el cajón es reforzado y posee metal desplegado para facilitar la adherencia del material. Guía de rodamiento de aluminio.

**Opciones:** para paredes de 10 y 15cm.

### HERRAJES Y ACCESORIOS

- Cerradura común con frente acerado.
- En marco madera: Bisagras simple contacto, terminación zincada, atornillada al marco y a la hoja.
- En marco de acero: Bisagras simple contacto, terminación zincada, soldada al marco y atornillada a la hoja.

#### Opcionales:

- Cerradura de seguridad Kallay 4006.
- Cerradura libre/ocupado (baño L/O), Kallay 505.
- Cerradura pomo.
- Mirador óptico.

#### PUERTAS DE EMBUTIR

- Nueva guía de aluminio y carros mejorados, que se adaptan con precisión a la guía, resultando en un funcionamiento suave y silencioso.
- Cerradura estándar.
- Cubeta.

## ○ MEDIDAS

Medidas exteriores en mm. Medidas nominales sólo para denominación comercial.

**MM** = Marco de madera  
**MCh** = Marco de chapa  
**MALU** = Marco de aluminio fijo

Nominal	De abrir			
	0.60	0.70	0.80	0.90
Exterior MM	650	750	850	950
Exterior Mch - MALU	665	765	865	965

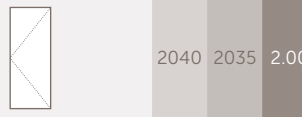

**MCh** = Marco de chapa  
**MMC** = Marco combinado

Nominal	De embutir simples			De embutir dobles		
	0.60	0.70	0.80	1.20	1.40	1.60
Exterior MMC	1256	1456	1656	2460	2860	3260
Exterior Mch STD	1226	1426	1626	2382	2782	3182
Exterior Mch Yeso	1206	1406	1606	2342	2742	3142

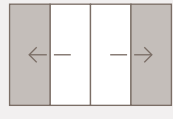
**SECCIONES VERTICALES**  
Puertas de abrir

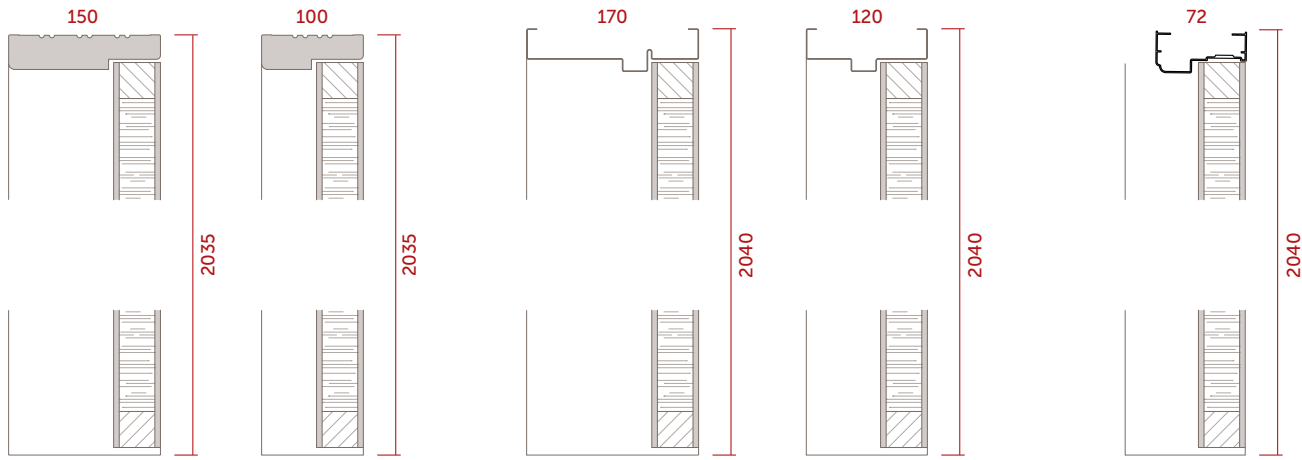

MARCO DE MADERA

MARCO DE CHAPA

MARCO DE ALUMINIO

**SECCIONES VERTICALES**  
Puertas de embutir

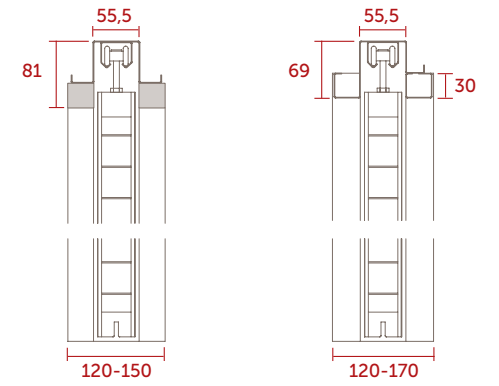

MARCO COMBINADO

MARCO DE CHAPA

**SECCIONES HORIZONTALES**  
Puertas de abrir

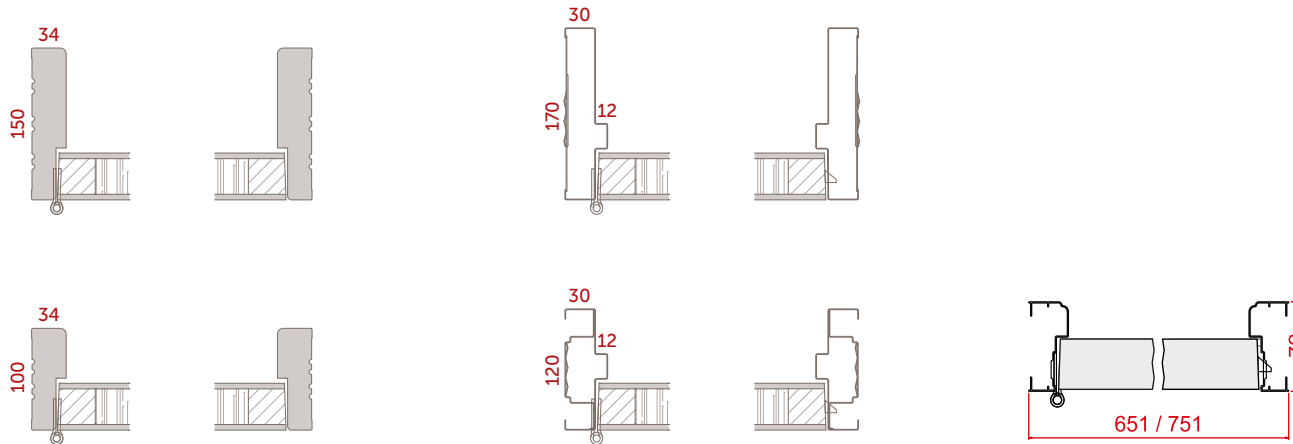

MARCO DE MADERA

MARCO DE CHAPA

MARCO DE ALUMINIO

**SECCIONES HORIZONTALES**  
Puertas de embutir

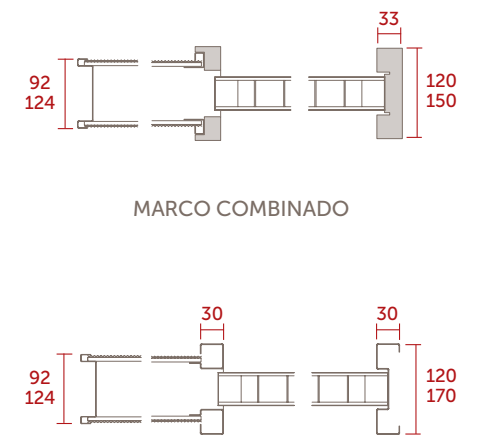

MARCO COMBINADO

MARCO DE CHAPA

**oblak**<sup>®</sup>

seguinos en:

