



# LÍNEA VARESENOVA

ALUMINIO | CALIDAD MASTER

SISTEMA DE VENTANAS



MOD. CORREDIZA (VIDRIO ENTERO)



MOD. PATAGÓNICA



MOD. CORREDIZA (VIDRIO REPARTIDO)



MOD. PAÑO FIJO



MOD. LUCERA (VIDRIO ENTERO Y REPARTIDO)



MOD. CON CAJÓN BLOCK



MOD. PROYECTANTE (VIDRIO ENTERO Y REPARTIDO)



AIREADOR

## ○ CARACTERÍSTICAS

- Línea completa de ventanas de aluminio con perfiles de diseño curvo.
- Disponible en acabados de color blanco y negro, con pintura horneada de alta resistencia (pintado electrostático).
- Ventanas corredizas con alturas de 1,80m o mayores llevan travesaño horizontal divisor.
- Sellado perimetral por felpas y pieza central de estanqueidad.

### PREMARCO DE ALUMINIO

- Recomendamos su utilización para la colocación de ventanas en seco, con tornillos y silicona. Requiere contramarco (opcional).
- Mejora la terminación.
- Permite el recambio a futuro.
- Asegura la escuadra.

### PERFIL DE ACOPLA

- Permiten armar conjuntos con otras ventanas de la misma línea.

### OPCIONAL

- Sistema de oscurecimiento: celosía.
- Contramarco, se debe solicitar junto con el pedido de la ventana.
- Mosquiteros (también en ventanas patagónicas)
- Kit de guías para cortinas de enrollar común con tapacintas.
- Rejas incorporadas.  
(ver detalle en ACCESORIOS).



# MOD. CORREDIZA

- Umbral alto tránsito para ventanas balcón.
- Alturas de 1,80m o mayores llevan travesaño horizontal divisor.
- Nuevas cubetas, piezas antiruido, cierre central.
- Acristamiento A y B, float 3mm.

## MEDIDAS

Medidas exteriores en mm.  
Medidas nominales sólo para denominación comercial.

		Corrediza							
Nominal		0.60	0.80	1.00	1.20	1.50	1.80	2.00	2.40
Exterior		600	800	1000	1200	1500	1800	2000	2400

  

								400	0.40
								600	0.60
								900	0.90
								1100	1.10
								1500	1.50
								2000	2.00
								2200	2.20

## DISPONIBLES EN KIT INDEPENDIENTE

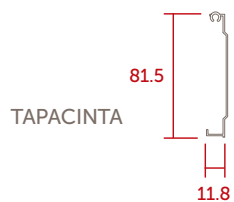

SUPLEMENTO  
GUÍA  
CORTINA  
COMÚN

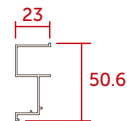

## SECCIONES Y DETALLES

### SECCIÓN VERTICAL

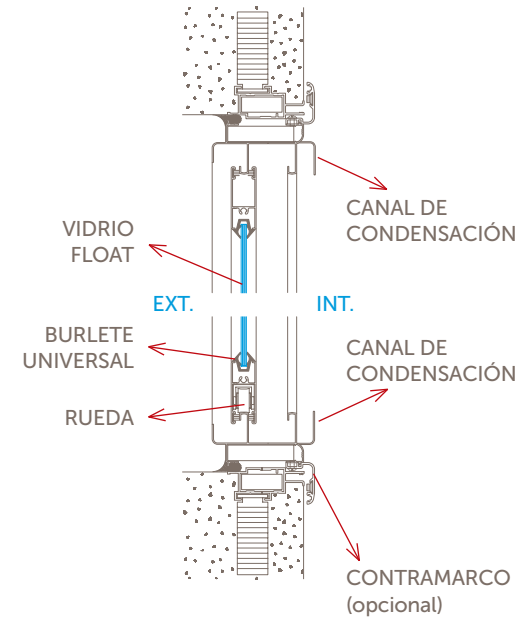

### SECCIÓN HORIZONTAL

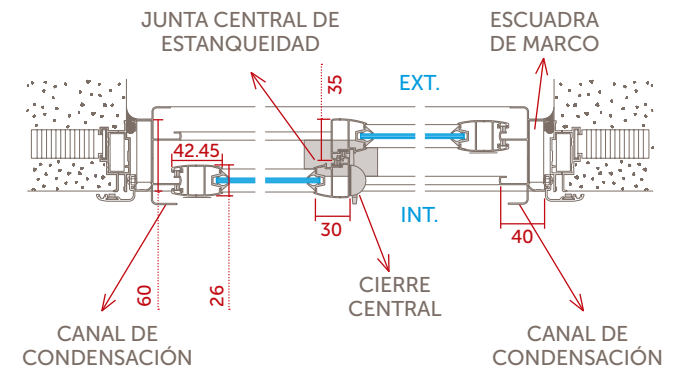







# MOD. PATAGÓNICA

- Vidrio float de 4mm en paños fijos y de 3mm en hojas de abrir.
- Cierre exclusivo, bisagras encolizadas, sellado perimetral.
- Burletes en hoja y marco.

## MEDIDAS

Medidas exteriores en mm.  
Medidas nominales sólo para denominación comercial.

		Patagónica			
Nominal		1.20	1.50		
Exterior		1200	1500		
				900	0.90
				1100	1.10
				1500	1.50

## VISTA EXTERIOR

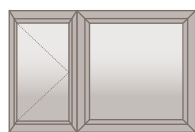

IZQUIERDA

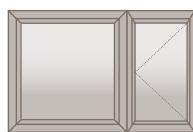

DERECHA



MANO DERECHA



MANO IZQUIERDA

## SECCIONES Y DETALLES

### SECCIÓN VERTICAL

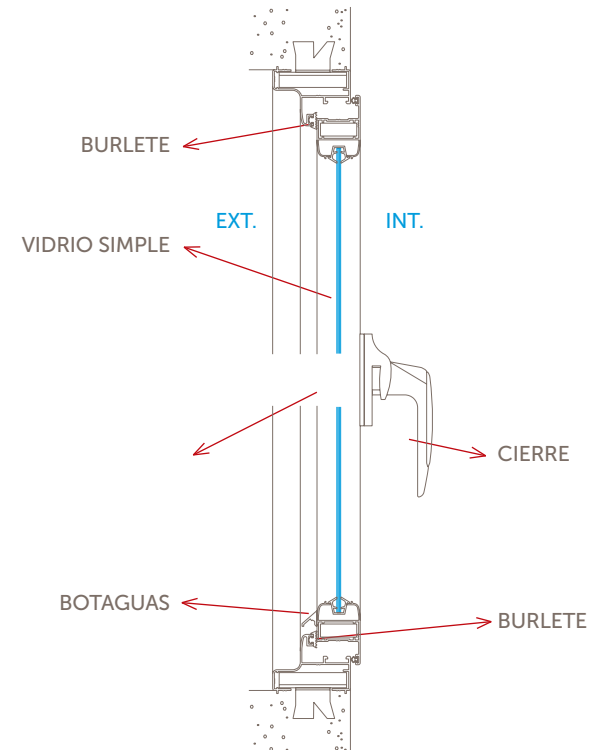

### SECCIÓN HORIZONTAL

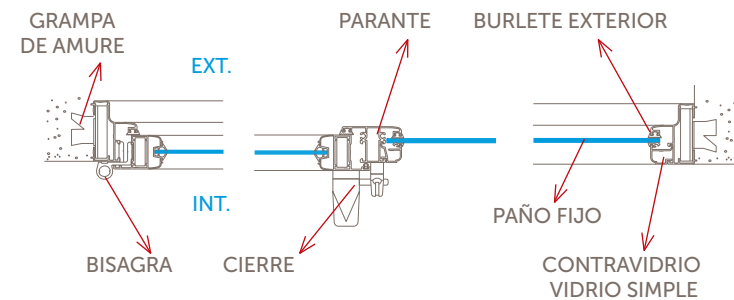

# MOD. PAÑO FIJO

- Vidrio entero float de 4mm.
- Grapas de acero para instalación en húmedo.

## MEDIDAS

Medidas exteriores en mm.  
Medidas nominales sólo para denominación comercial.

		Paño fijo					
Nominal		1.00	1.20	1.50	1.80		
Exterior		1000	1200	1500	1800		
						900	0.90
						1100	1.10
						1500	1.50

## SECCIONES Y DETALLES

### SECCIÓN VERTICAL

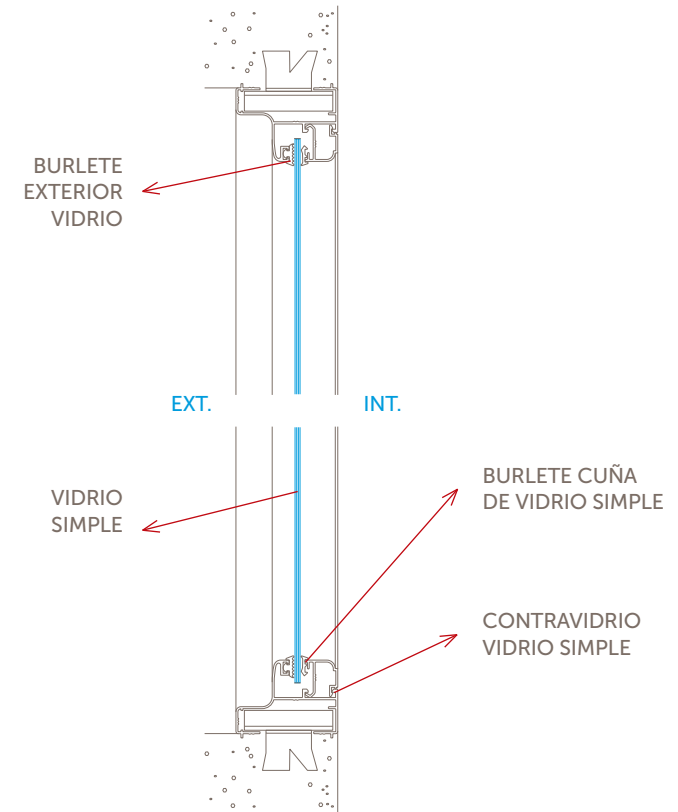

### SECCIÓN HORIZONTAL

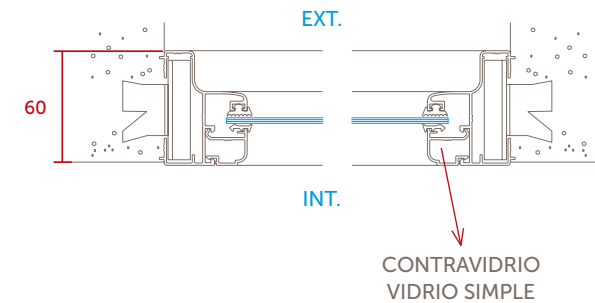

# MOD. LUCERA

- Bisagras encolizadas, sellado perimetral, burletes en hoja y marco.
- Acristalamiento A y B, float de 3mm.

## MEDIDAS

Medidas exteriores en mm.  
Medidas nominales sólo para denominación comercial.

		Lucera			
Nominal	0.35	0.60			
Exterior	350	600			
			600	0.60	
			900	0.90	
			1100	1.10	
			1500	1.50	



## SECCIONES Y DETALLES

### SECCIÓN VERTICAL

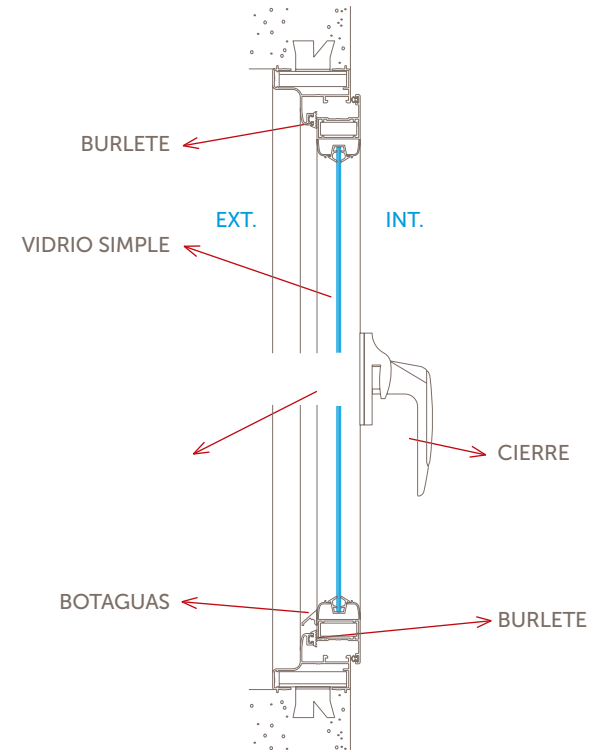

### SECCIÓN HORIZONTAL

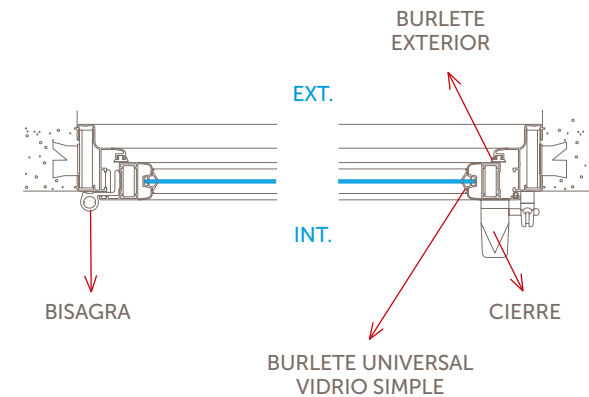











# MOD. PROYECTANTE

- Brazo de empuje compacto.
- Burlete universal.
- Acristalamiento A y B, float de 3mm.

## MEDIDAS

Medidas exteriores en mm.  
Medidas nominales sólo para denominación comercial.

		Proyectante				
Nominal	Exterior	0.40	0.60	0.80		
		400	600	800		
					400	0.40
					600	0.60
					800	0.80

Abren hacia el exterior sobre su eje horizontal fijo.

## SECCIONES Y DETALLES

### SECCIÓN VERTICAL

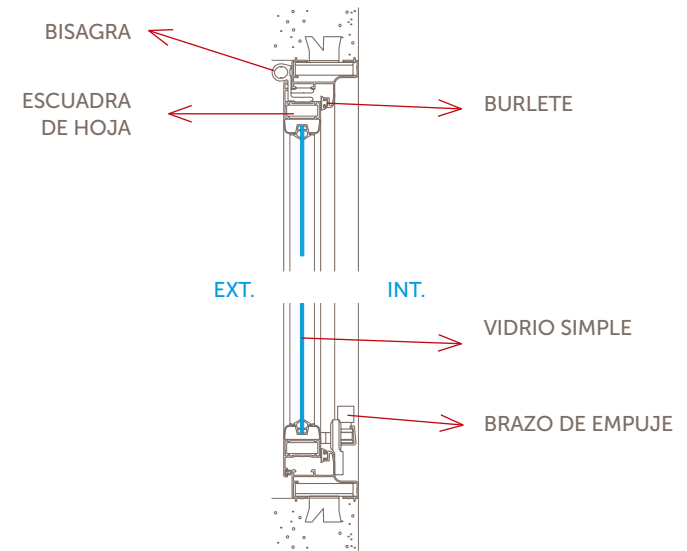

### SECCIÓN HORIZONTAL

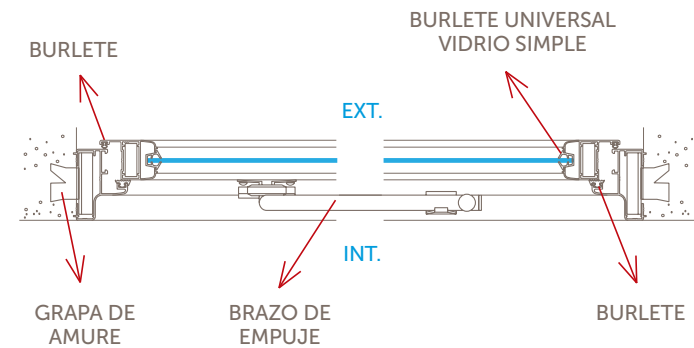

# MOD. CON CAJÓN BLOCK

## CONJUNTO VENTANA + CAJÓN

- Hermeticidad, aislamiento térmico.
- Cajón de acero plegado 160x160mm. Tapa de inspección desmontable frontalmente.
- Polea de chapa.
- Eje de acero galvanizado de 40mm.
- Cinta de enrollar de tela sintética.
- Tapacinta de aluminio.

## HERRAJES Y ACCESORIOS

- Cortina de PVC en color blanco únicamente.
- Enrollador preinstalado de fábrica.
- Opcional: mosquitero deslizante en aluminio.  
(ver detalle en ACCESORIOS).

## MEDIDAS

Medidas exteriores en mm.  
Medidas nominales sólo para denominación comercial.

		Con cajón block				
Nominal		1.00	1.20	1.50		
Exterior		1082	1282	1582		
					1060	0.90
					1260	1.10
					1660	1.50

## SECCIONES Y DETALLES

### SECCIÓN VERTICAL

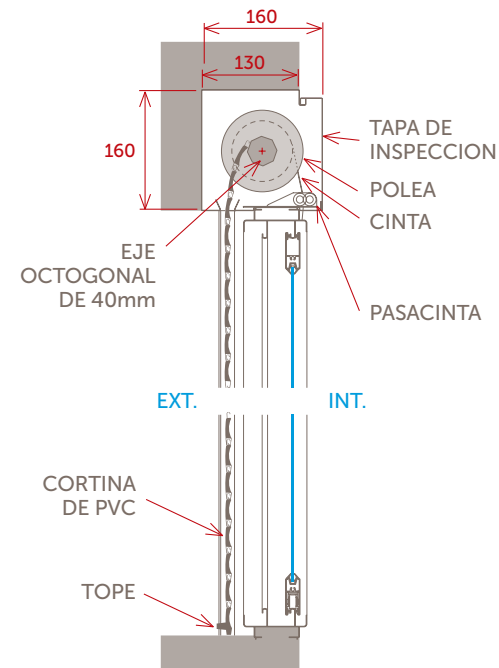

### SECCIÓN HORIZONTAL

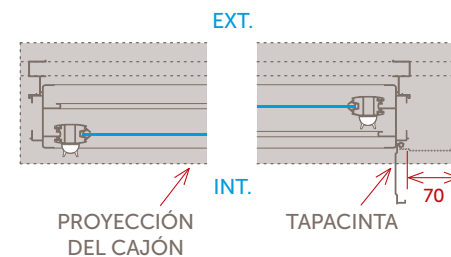

### INTERIOR DE CAJÓN

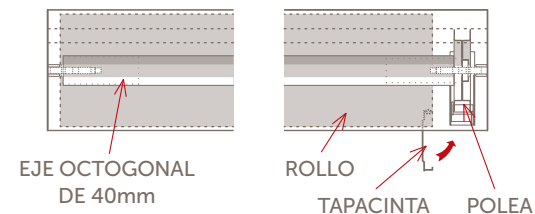

## LISTOS PARA USAR

### EXTERIOR SIN DINTEL

VISTA EXTERIOR DE CAJÓN

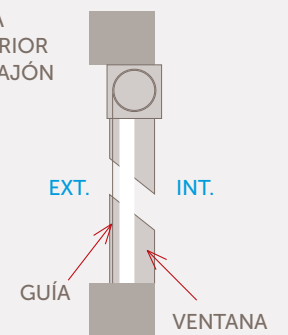

### EXTERIOR CON DINTEL

CAJÓN OCULTO Mayor aislamiento y terminación

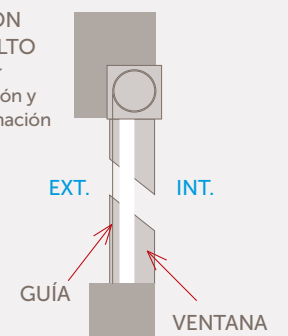







# AIREADOR

- Mecanismo de aluminio que se acciona con una pequeña palanca lateral.
- Mosquitero y rejas colocadas.
- Posee soportes prensiles que facilitan la colocación y reemplazo de los vidrios.
- Vidrio colocado Stipolite de 4mm.

## MEDIDAS

Medidas exteriores en mm.  
Medidas nominales sólo para denominación comercial.

		Aireador				
Nominal	Exterior	0.40	0.60	0.80		
		400	600	800		
					260	0.26
					360	0.36
					460	0.46

## SECCIONES Y DETALLES

### SECCIÓN VERTICAL

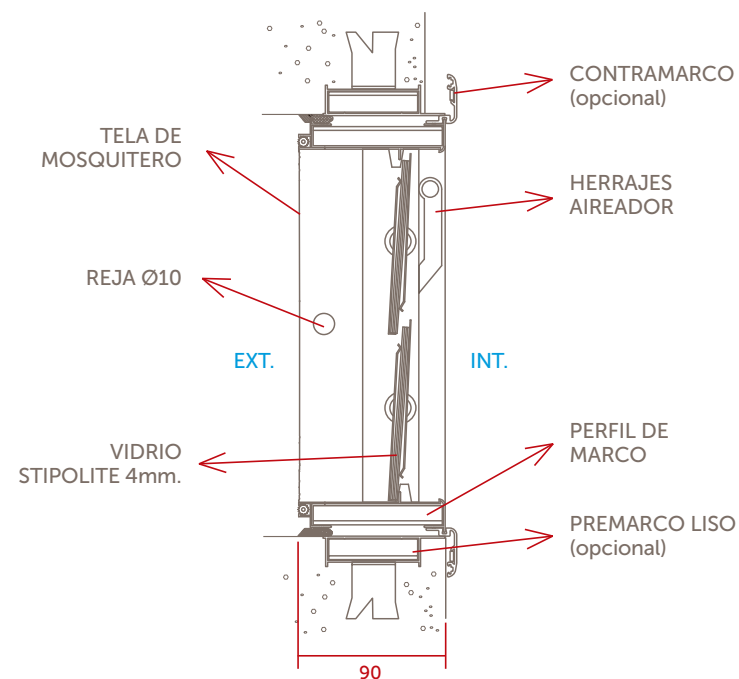

### SECCIÓN HORIZONTAL

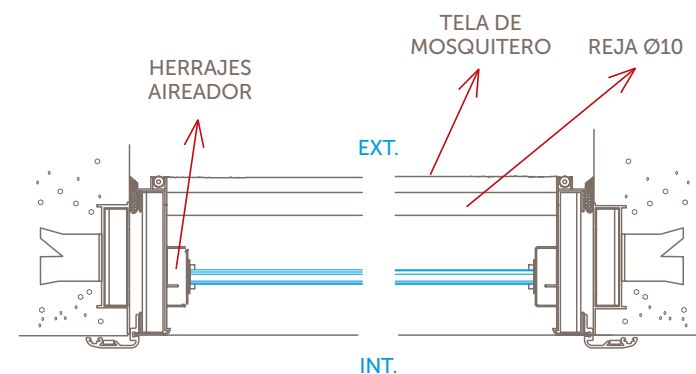

# COMPLEMENTOS PARA VENTANAS

## SISTEMA DE OSCURECIMIENTO

- Los cerramientos complementarios aumentan las prestaciones de las ventanas dando mayor seguridad y privacidad.



### CELOSÍA DE ALUMINIO.

- Apertura desde el interior.
- Las celosías pueden tener acabado blanco o negro, con pintado electrostático de alta resistencia.

## MEDIDAS

Medidas exteriores en mm.  
Medidas nominales sólo para denominación comercial.

	2 hojas			3 hojas			
Nominal	1.00	1.20	1.50	1.80	2.00		
Exterior	1000	1200	1500	1800	2000		
						900	0.90
						1100	1.10
						1500	1.50
						2000	2.00

NOTA: los marcos de las celosías no llevan umbral.



# COMPLEMENTOS PARA VENTANAS

## VIDRIADOS

En forma estándar, todos los modelos se acristalan con vidrio FLOAT de 3mm.

Los Paños fijos llevan vidrio FLOAT de 4mm.

### MODELOS DE VIDRIADOS:

- A - Vidrio Entero simple incoloro.
- B - Vidrio Repartido simple, con barrotillos.

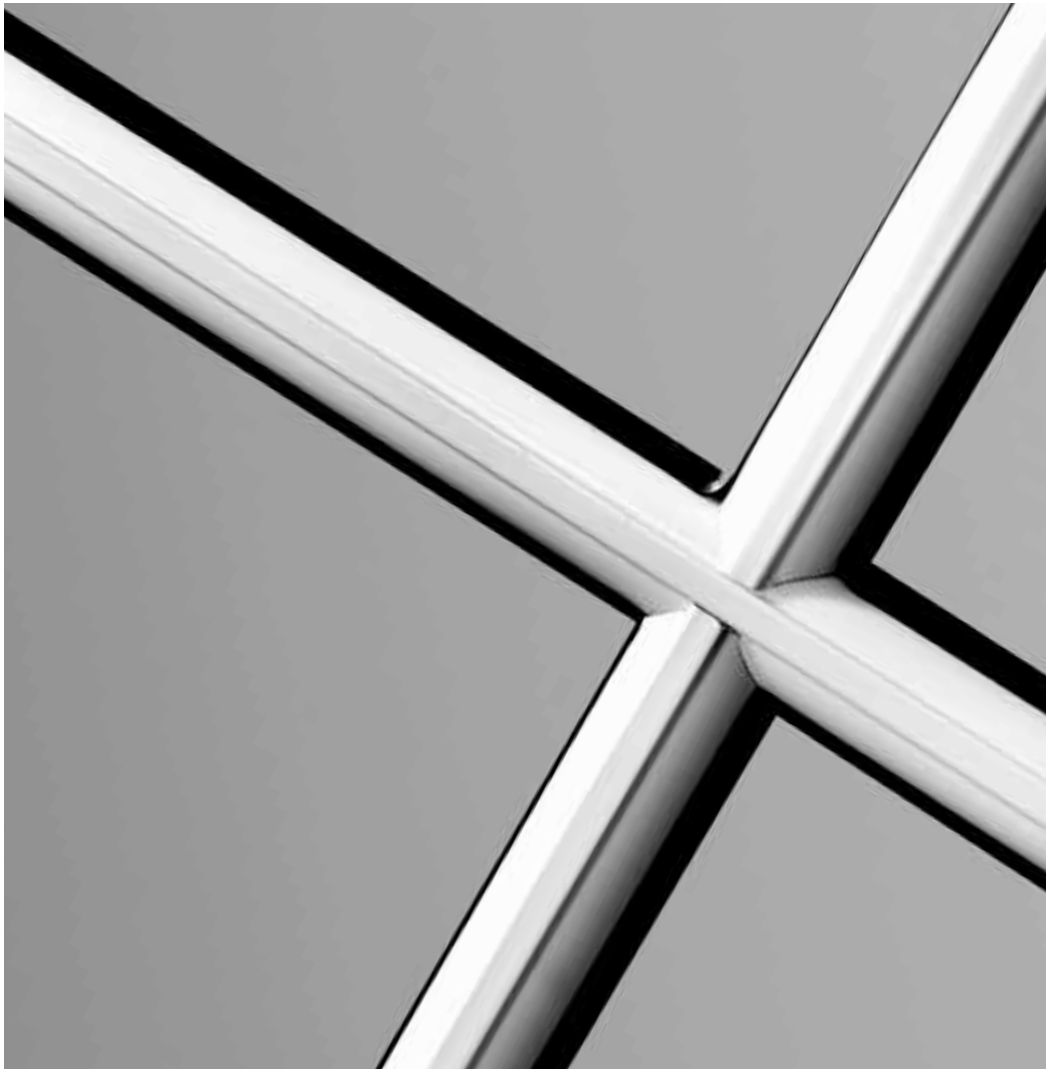

MOD. A:  
Entero simple.



MOD. B:  
Repartido.

**oblak**<sup>®</sup>

seguinos en:

