



LÍNEA ENCHAPADA

MADERA | CALIDAD MASTER

PUERTAS DE INTERIOR
(DE ABRIR, DE EMBUTIR Y CORREDERA EXTERIOR)



Clásicas puertas de interior enchapadas en Cedro (Curupí), liviana, de estructura compacta, ideal para uso diario.



MOD. CEDRO (CURUPÍ)

○ CARACTERÍSTICAS

HOJAS

PUERTAS DE ABRIR, DE EMBUTIR Y CORREDERA EXTERIOR

- Compuestas por dos paneles encolados y prensados al bastidor de madera estabilizada, con relleno de nido de abeja celulósico.
- Caras enchapadas con láminas Cedro Curupí.
- Cantos de hoja y marco en simple contacto.

Modelo: Cedro

MARCOS

PUERTAS DE ABRIR

- Marco de madera de 10 y 15cm, estándar, con burlete perimetral.

Opciones: Marco de madera con contramarco estándar o marco con contramarco regulable.

- De acero calibre BWG nº 18 y BWG nº 22 disponibles para tabiques de 10 cm y 15 cm, con burlete perimetral.
 - De aluminio fijo color blanco, para tabique de 10 cm.
- Novedad:** marcos de aluminio y acero unificados para mampostería y tabique de yeso (para paredes de 10cm).

PUERTA DE EMBUTIR

- Combinados: partes exteriores en maderas seleccionadas y sólida estructura interior en acero.
- De chapa: perfilada de acero espesor calibres BWG nº 18 y BWG nº 20.
- En ambas opciones el cajón es reforzado y posee metal desplegado para facilitar la adherencia del material. Guía de rodamiento de aluminio.

Opciones: para paredes de 10 y 15cm.

HERRAJES Y ACCESORIOS

- Cerradura de interior Prive 102 con frente acerado.
- En marco madera: Bisagras simple contacto, terminación zincada, atornillada al marco y a la hoja.
- En marco de acero: Bisagras simple contacto, terminación zincada, soldada al marco y atornillada a la hoja.

Opcionales:

- Cerradura de seguridad, Kallay 4006.
- Cerradura libre/ocupado (baño L/O), Kallay 505.
- Cerradura pomo.
- Mirador óptico.
- Abertura baño, con contravidrio de aluminio anodizado. (Se entrega sin vidrio)
- Hoja reducida con cerradura L/O, Kallay 505.
- Kit de contramarco estándar o regulable.

PUERTAS DE EMBUTIR

- Nueva guía de aluminio y carros mejorados, que se adaptan con precisión a la guía, resultando en un funcionamiento suave y silencioso.
- Cerradura estándar.
- Cubeta.

PUERTA CORREDERA EXTERIOR

- Hoja + kit de herraje, para ser montado en una pared interior y cubrir un vano, con suave deslizamiento.
- Cubeta de acero inoxidable.
- Kit de herrajes: riel de aluminio, tapa cenefa, rodamientos y freno, más guía de piso.

MEDIDAS

Medidas exteriores en mm. Medidas nominales sólo para denominación comercial.

MM = Marco de madera
MCh = Marco de chapa
MALU = Marco de aluminio fijo

	De abrir			
Nominal	0.60	0.70	0.80	0.90
Exterior MM	650	750	850	950
Exterior Mch - MALU	665	765	865	965

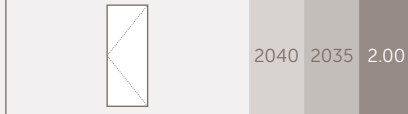

Nota: Se pueden cubrir vanos menores al nominal siguiendo las siguientes instrucciones.
 Hojas de 700: desde 560 a 650
 Hojas de 800: desde 660 a 750
 Hojas de 900: desde 760 a 850

	Corredera exterior		
Nominal	0.70	0.80	0.90
Kit de herraje	700	800	900

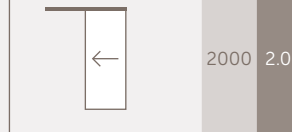

MCh = Marco de chapa
MMC = Marco combinado

	De embutir simples			De embutir dobles		
Nominal	0.60	0.70	0.80	1.20	1.40	1.60
Exterior MMC	1256	1456	1656	2460	2860	3260
Exterior Mch STD	1226	1426	1626	2382	2782	3182
Exterior Mch Yeso	1206	1406	1606	2342	2742	3142

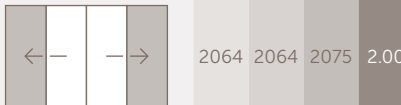

DETALLES SECCIONES DE MARCOS Y TAPAJUNTAS

SECCIONES CORREDERA EXTERIOR

VANO PARA ANCHO NOMINAL DE HOJA

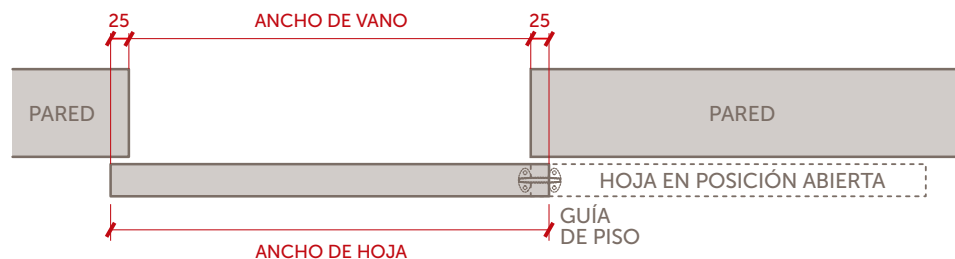

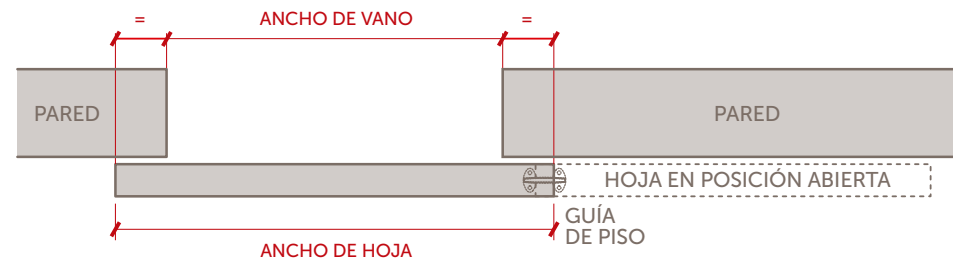
VANO MENOR AL NOMINAL



SECCIONES VERTICALES

Puertas de abrir

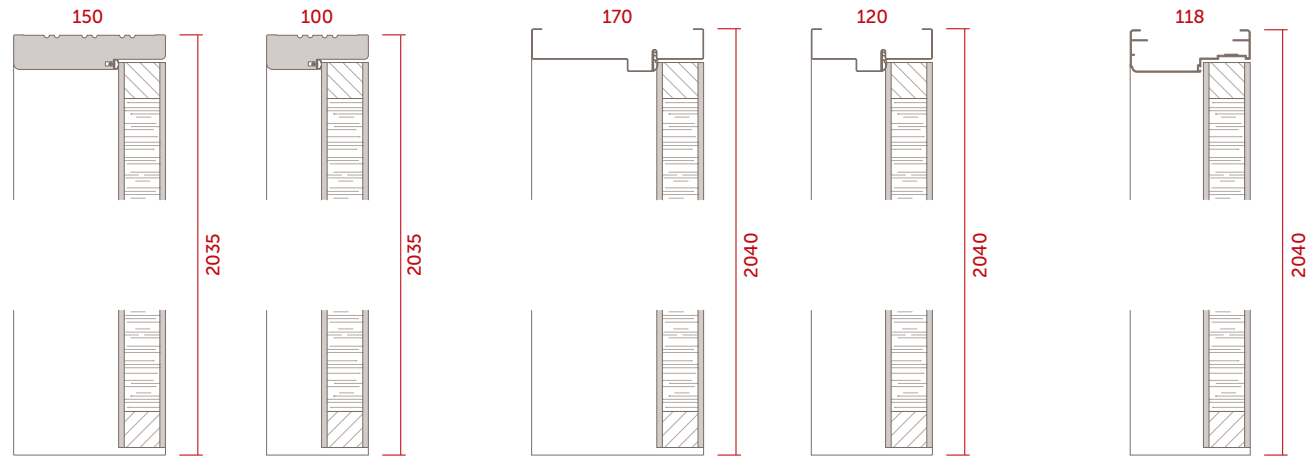

MARCO DE MADERA

MARCO DE CHAPA

MARCO DE ALUMINIO

SECCIONES VERTICALES

Puertas de embutir

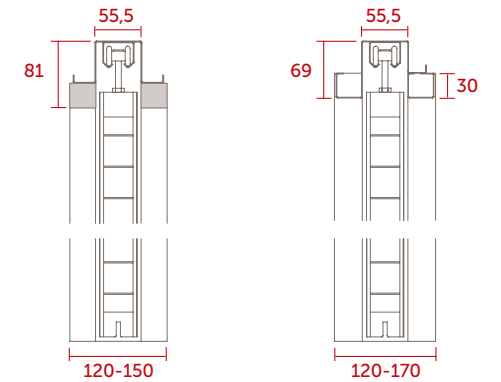

MARCO COMBINADO

MARCO DE CHAPA

SECCIONES HORIZONTALES

Puertas de abrir

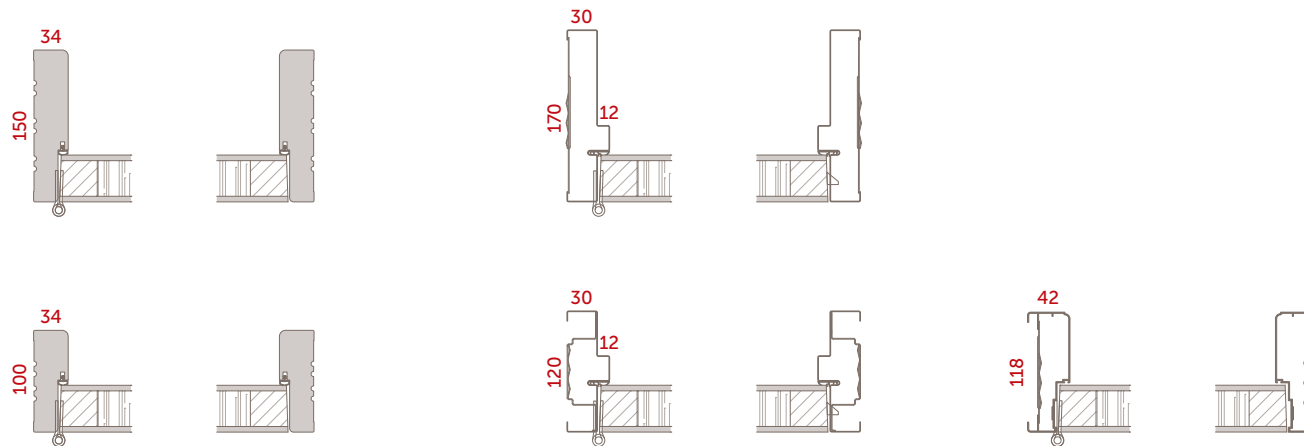

MARCO DE MADERA

MARCO DE CHAPA

MARCO DE ALUMINIO

SECCIONES HORIZONTALES

Puertas de embutir

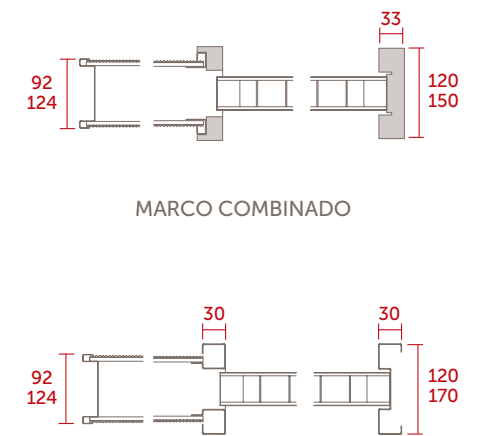

MARCO COMBINADO

MARCO DE CHAPA

oblak[®]

seguinos en:

