

PUERTA DE INTERIOR



Línea Pantografiada

CALIDAD MASTER

PUERTAS DE ABRIR, EMBUTIR Y CORREDERA EXTERNA

Renovada Línea Pantografiada

Puertas de interior con **contramarco regulable estándar** y dos manos de base blanca aplicada.

Modelos clásicos y nuevos pantografiados rectilíneos que combinan con tu proyecto.



Kit de Contramarco Regulable



Capri 1 Tab Recto



Capri 2 Tab Rectos



Capri 2 Tab PCI



Dommo Lisa



Dommo H



Dommo Vidriada



Dommo 3V

Tipologías



 Puertas de abrir simples

Marco de madera



 Puertas de embutir simples

Marco de madera combinado



 Puertas de embutir dobles

Marco de madera combinado



 Puertas de hoja y media

Marco de madera



 Puertas de abrir simples

Marco de chapa



 Puertas de embutir simples

Marco de chapa



 Puertas de embutir doble

Marco de chapa



 Puertas corredera externa

Con kit de herraje



Puertas de abrir

	Ancho			Alto
Medida Comercial	0,70	0,80	0,90	2,20
MF Marco de madera	751	851	951	2235
MF Marco de aluminio fijo	765	865	965	2240
Medida Comercial	0,60	0,70	0,80	2,00
MF Marco de madera	651	751	851	2035
MF Marco de chapa	665	765	865	2040
MF Marco de aluminio fijo				



Puertas corredera externa

	Ancho		Alto
Medida Comercial	0,80	0,90	2,20
Medida de Hoja	800	900	2200
Medida Comercial	0,70	0,80	2,00
Medida de Hoja	700	800	2000

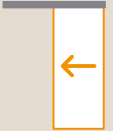

Cobertura de vanos:

- Hojas de 700mm, para vanos de hasta 650mm.
- Hojas de 800mm, para vanos de hasta 750mm.
- Hojas de 900mm, para vanos de hasta 850mm.



Puerta de Embutir Simple

	Ancho			Alto
Medida Comercial	0,60	0,70	0,80	2,00
MF Marco combinado	1256	1456	1656	2064
MF Marco de chapa STD	1226	1456	1626	2064
MF Marco de chapa Yeso	1227	1427	1627	2084
Medida Comercial	1,20	1,40	1,60	2,00
MF Marco combinado	2464	3864	3264	2064
MF Marco de chapa STD	2386	2786	3186	2064
MF Marco de chapa Yeso	2422	2822	3222	2084



Puertas de hoja y media

	Ancho	Alto
Medida Comercial	60+30	2,00
Medida de madera	956	2035
MF Marco de chapa	970	2040
MF Marco de aluminio fijo	970	2040

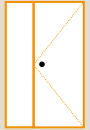

Solo disponible en Pantografiada Modelo Dommo Liso.

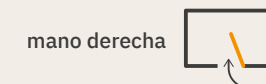
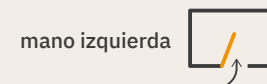

El modelo DOMMO H no está disponible en las puertas de embutir dobles.

CÁLCULO DE MEDIDAS

Medida de corredera externa

Debemos colocar en la pared una guía del doble del tamaño de la hoja.

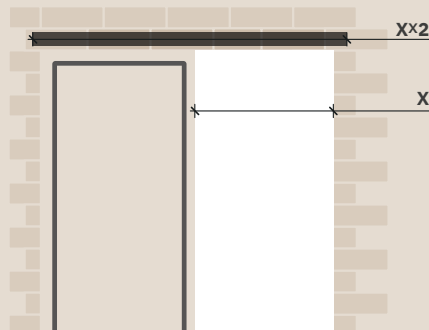

Medida de vano

La medida mínima del vano se calcula sumando 7 mm a la medida final de la puerta en alto y laterales.

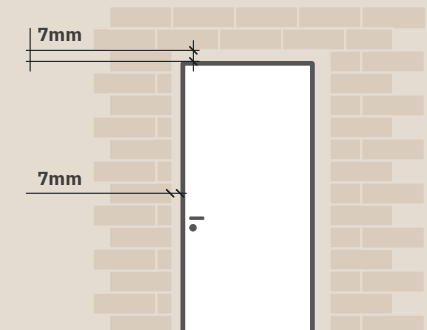

Características

Hojas | de abrir, de embutir, puerta y media, y corredera externa



- Compuesta por dos paneles de MDF de 9 mm, encolados a un bastidor de madera estabilizada, con relleno de nido de abeja celulósico.

- Dos manos de base blanca aplicada en hoja y marco de madera.



- Hojas simple contacto.

- Pantografiado en ambas caras de la hoja según modelo.



- Modelos con 2,20 m de altura: Capri 1 Tablero Recto, Capri 2 Tableros Rectos y PCI, Dommo Lisa, Dommo H, Dommo 3V, Dommo Vidriada (opcional).

- Modelo liso para puertas de hoja y media (60+30), simple contacto.

Marcos | Puertas de abrir



- De madera estabilizada, ranurado, con **2 manos de base blanca aplicada**, en altos de 2,00 m y 2,20 m, para tabiques de 10 cm, 15 cm y 20 cm (opcional), con burlete perimetral y **kit de contramarco regulable estándar**.

- De acero calibre BWG n.º 18 y BWG n.º 22, con burlete perimetral, disponible para tabiques de 10 cm y 15 cm, en alto de 2,00 m. En alto de 2,20 m, marco de acero disponible en BWG n.º 18.

- De aluminio fijo color blanco, con burlete perimetral, en altos de 2,00 m y 2,20 m, para tabiques de mampostería de 10 cm.

- Marcos de acero y aluminio unificados para mampostería y tabique de yeso (para paredes de 10 cm).

Marcos | Puerta de embutir



- **Solo en 2,00 m de alto.**

- Combinados: partes exteriores en maderas seleccionadas, con 2 manos de base blanca aplicada, y sólida estructura interior de acero.

- De acero: combinación de perfiles de acero calibres BWG n.º 18 y BWG n.º 22.

- En ambas opciones el cajón es reforzado y posee metal desplegado para facilitar la adherencia del material.

- **Opciones:** marcos para paredes tradicionales de 10 cm y 15 cm, y para tabiques de yeso de 10 cm.

Herrajes y accesorios | Puertas de abrir



- Cerraduras de interior PRIVE 102 con frente acerado.

- Bisagras simple contacto, terminación zincada, atornilladas al marco y a la hoja en marco de madera.

- Bisagras simple contacto, soldadas y encastradas interiormente al marco, y atornilladas a la hoja en marco de acero.

Herrajes y accesorios | Puerta de embutir



- Nueva guía de aluminio y carros mejorados, que se adaptan con precisión a la guía, resultando en un funcionamiento suave y silencioso.

- Cerradura estándar PRIVE 120.

- Cubeta.

Herrajes y accesorios | Puerta Corredera Externa



- Hoja + Kit de herraje, para ser montado en una pared interior y cubrir un vano, con suave deslizamiento.

- Cubeta de acero inoxidable.

- Kit de herrajes: riel de aluminio, tapa cenefa, rodamientos y freno, más guía de piso.

Opcionales | Puertas de abrir



- Cerradura de seguridad Kallay 4006.

- Cerradura libre/ocupado (baño L/O) PRIVE 106.

- Cerradura pomo.

- Mirador óptico.



Contramarcos regulables - características

Una excelente solución que resuelve a la perfección la unión de la puerta con la pared que la aloja.

Las piezas de este kit se entregan en forma estándar con la puerta (marco de madera), con dos manos de base blanca aplicada.

Con los laterales del contramarco regulable, el instalador cuenta con una tolerancia de hasta 20 mm para ajustar la instalación de la puerta. Y con la nueva opción de contramarco regulable largo, ideal para Steel Framing, el colocador podrá lograr hasta 37 mm de ajuste entre el marco de la puerta y la pared. (Ver gráfico).

Aperturas del contramarco de 10 cm

(Mínima apertura contramarco std)

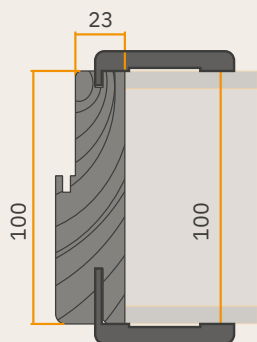

(Máxima apertura contramarco std)

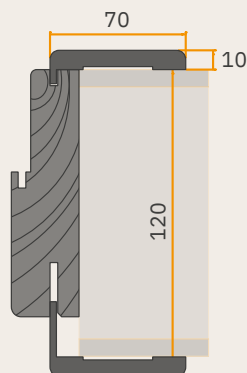

Aperturas del contramarco de 15 cm

(Mínima apertura contramarco std)

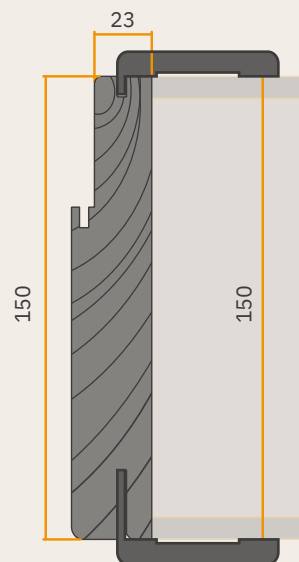

(Máxima apertura contramarco std)

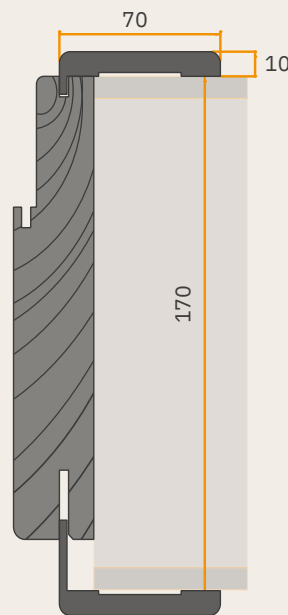

Aperturas del contramarco de 20 cm

(Mínima apertura contramarco std)

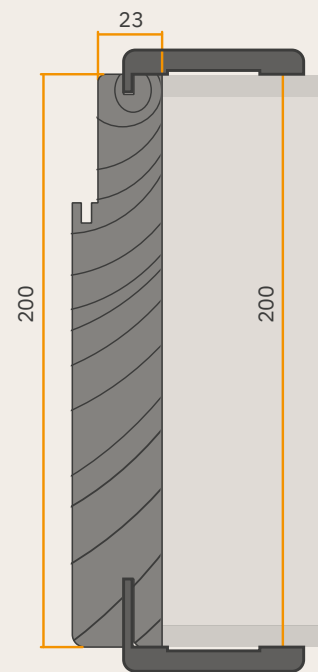

(Máxima apertura contramarco std)

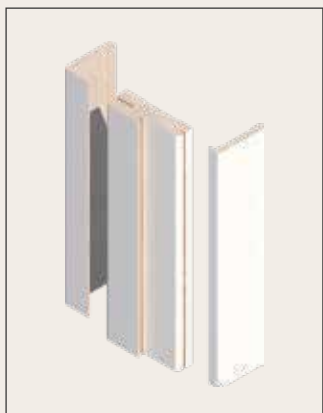
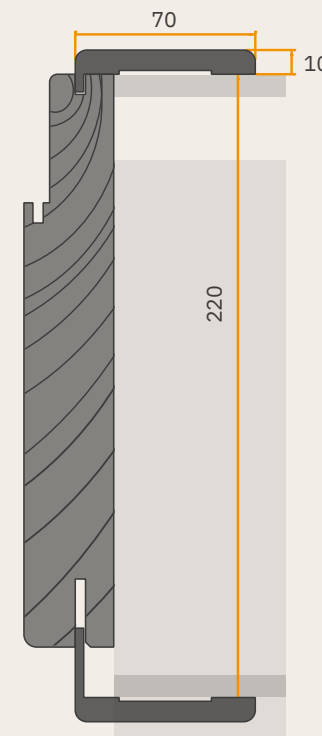

Contramarcos regulables - características

Aperturas del contramarco de 10cm

Opcional: contramarco largo adicional.
Ideal Steel Framing

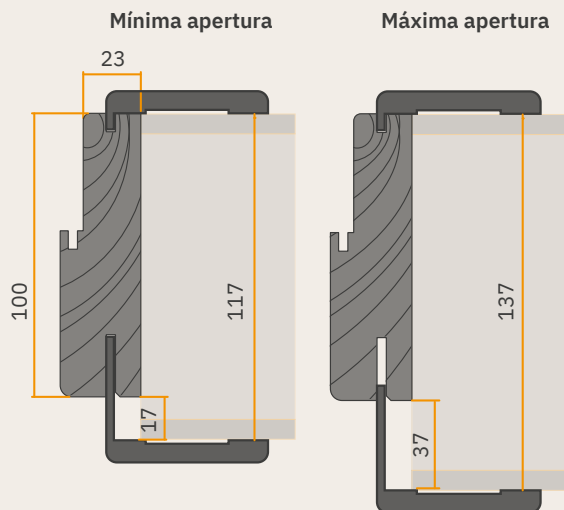

Opcional: contramarco corto.

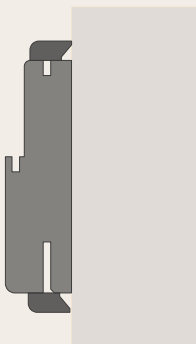

Aperturas del contramarco de 15cm

Opcional: contramarco largo adicional.
Ideal Steel Framing

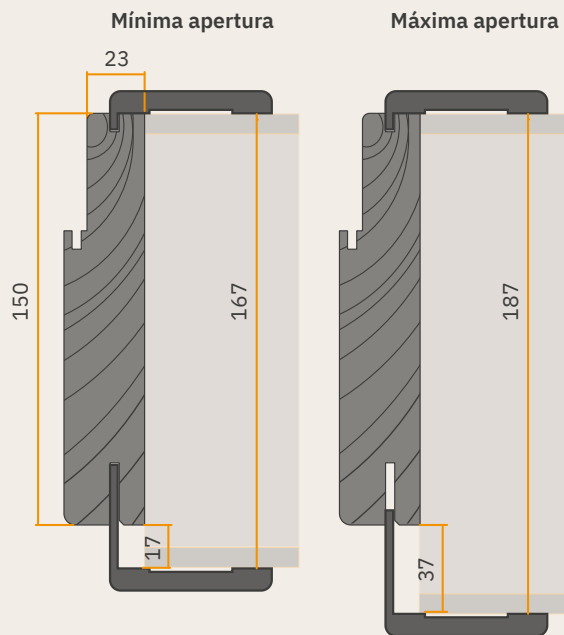

Aperturas del contramarco de 20cm

Opcional: contramarco largo adicional.
Ideal Steel Framing

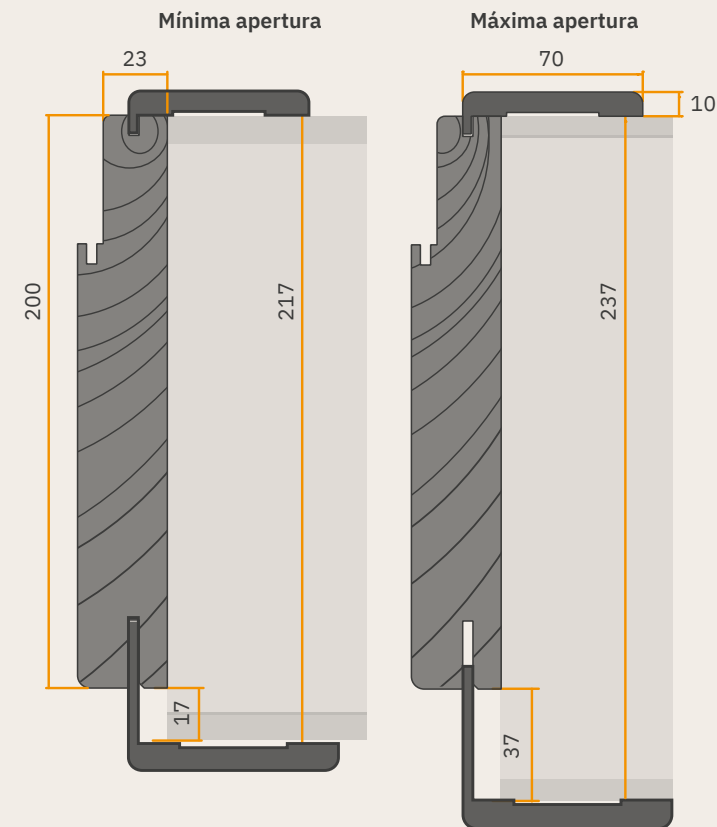

Detalles de secciones de marcos



Puertas de abrir

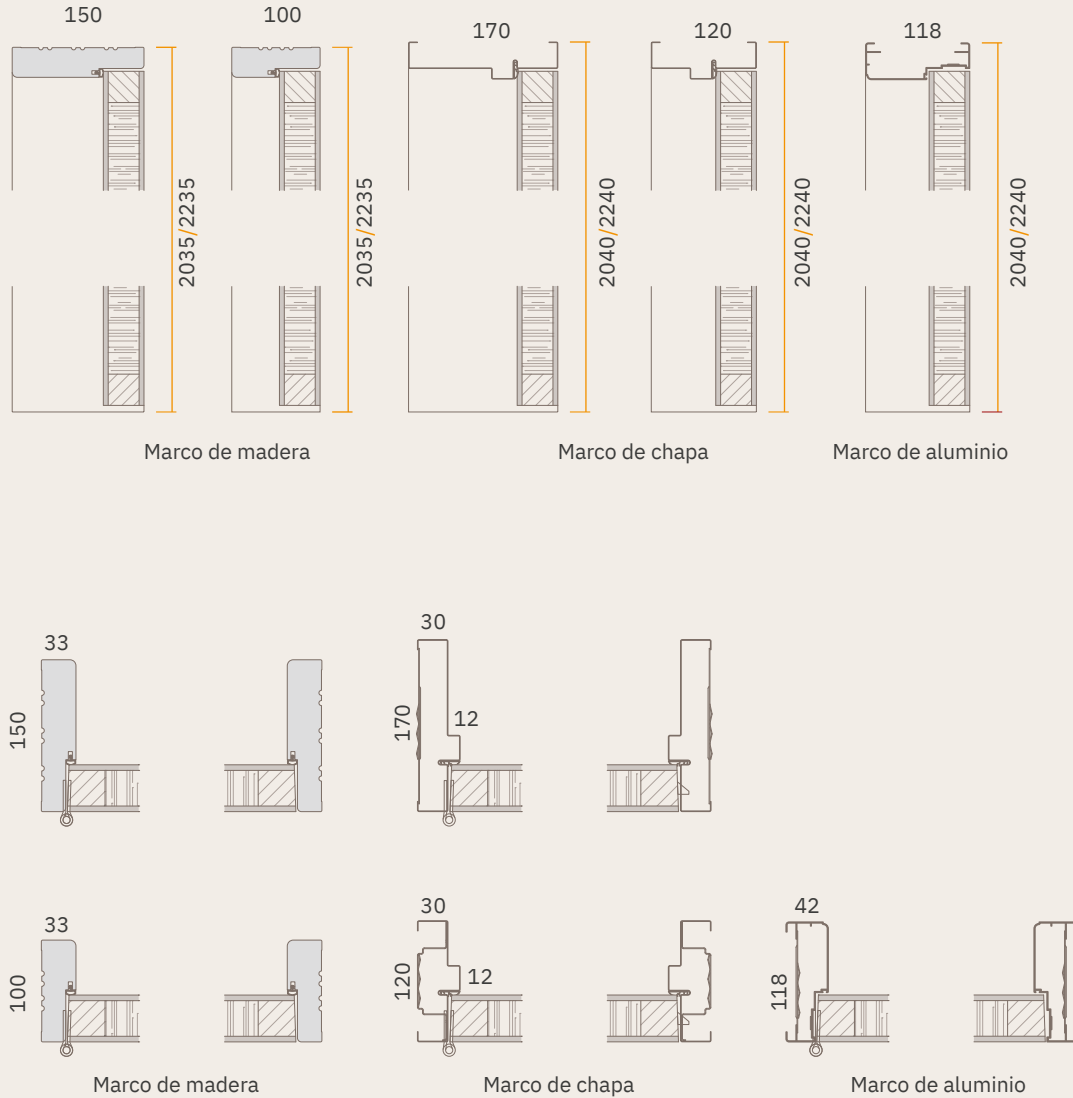

Medida puerta abierta Puerta de 90 cm, luz de paso según Código Edificio CABA

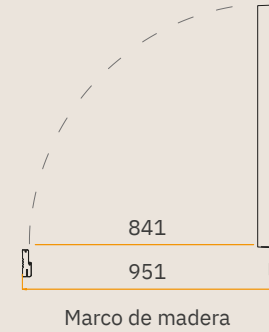

Marco de madera

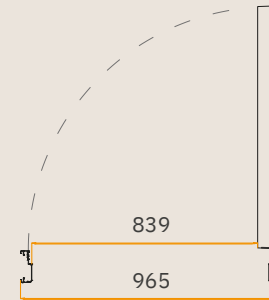

Marco de aluminio

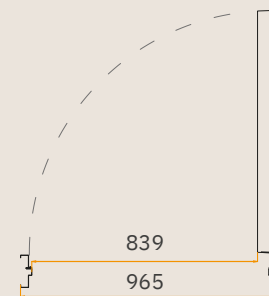

Marco de chapa



Puertas de embutir

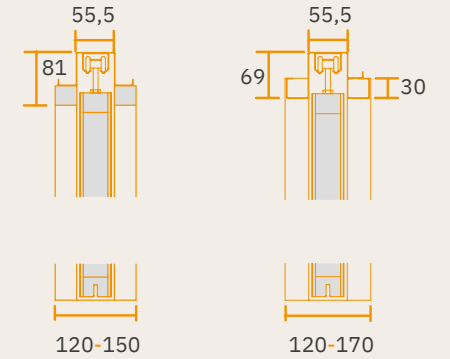

Marco combinado

Marco de chapa

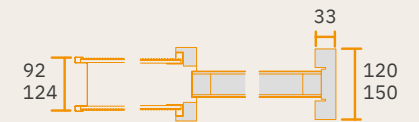

Marco combinado

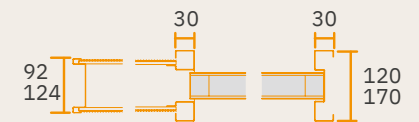

Marco de chapa

Detalles de secciones de marcos



Puertas de abrir de hoja y media

Secciones horizontales

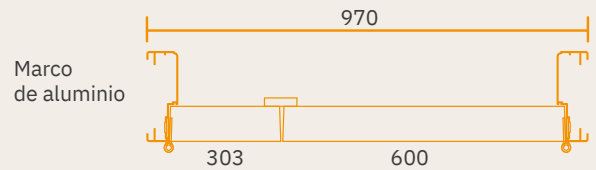
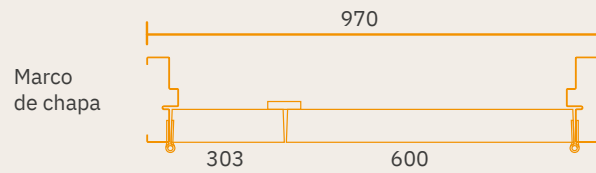
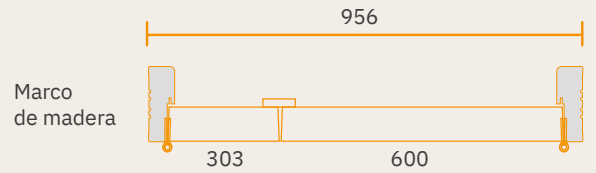

Luz de paso Puerta abierta

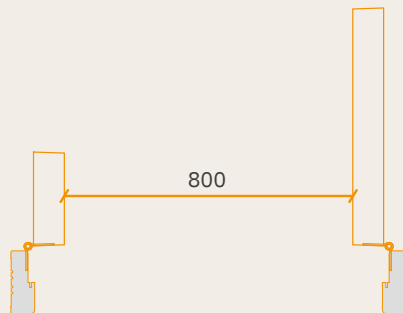

Puertas corredera externa

Secciones corredera externa

Vano para ancho nominal de hoja

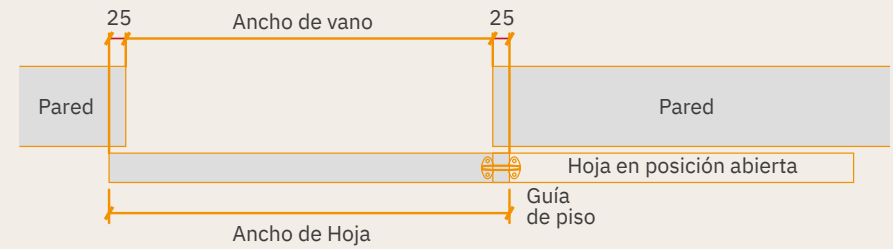

Vano menor al nominal

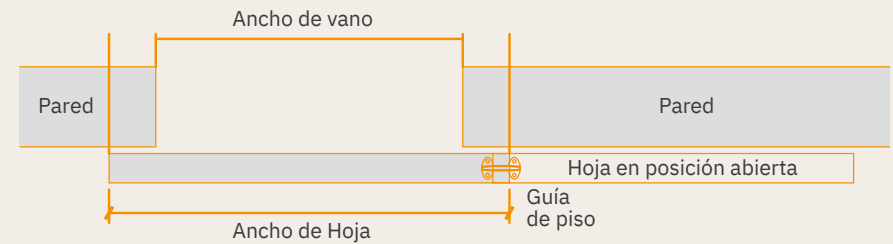

oblak[®]

oblak.
com.ar

