

A close-up photograph of a wooden slatted ceiling panel. The panel is composed of horizontal wooden slats held together by metal brackets and screws. A long metal rod is visible, likely part of the suspension system. The lighting is bright, highlighting the texture of the wood and the metallic sheen of the hardware.

# PORTONES

# LEVADIZOS

## ○ CARACTERÍSTICAS

### HOJAS

- Hoja balanceada con contrapesos.
- La hoja de abrir central abre hacia afuera.

### Modelos:

- Manual (preparado para automatizar).
- Automático.

### MARCOS

- Marco y bastidor de hoja en Acero electrocincado, de calibre nº16, prepintado.
- Opcional: bastidor de 2,40m (aptos para utilitarios), con hojas estándar y vidrios fijos en la parte superior.

### HERRAJES Y ACCESORIOS

- Consultar información de herrajes y accesorios de hojas en fichas correspondientes a cada línea.
- Tapajuntas moldurados.

**NOTA: Solo se necesitan 15cm a cada lado para los contrapesos y 2,32 / 2,66m de altura al techo del garaje. Disponible en Líneas Eterna, Master Grandis, Innova y Primma Plus.**

## ○ MEDIDAS

Medidas exteriores en mm. Medidas nominales sólo para denominación comercial.

MCh = Marco de chapa	Levadizos	Hojas puertas de madera	Levadizos	Hojas puertas de madera	Levadizos	Hojas puertas de acero	Levadizos	Hojas puertas de acero
		Nominal	3 X 0.80	Nominal	3 X 0.80	Nominal	3 X 0.80	Nominal
	Exterior Mch	2690	Exterior Mch	2690	Exterior Mch	2730	Exterior Mch	2730
	Eterna (altura 2.00 y 2.20m), Master Grandis (altura 2.00m)		Eterna y Master Grandis		Línea Primma Plus e Innova.		Línea Primma Plus e Innova	

\* Con vidrio fijo superior. Apto para vehículos con altura máxima de 2,05m. La altura está tomada desde el extremo inferior de la pierna al cabezal. No toma en cuenta las salientes superiores del herraje.

## ○ DETALLES SECCIONES

### AUTOMATISMO

- Posee un microprocesador incorporado que permite programar el cierre.
- Incluye: Dos controles remoto y electrocerradura con llave. Regulación lateral. Doble contacto perimetral.

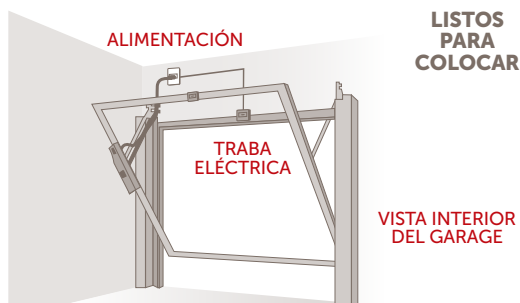

### VISTA SUPERIOR

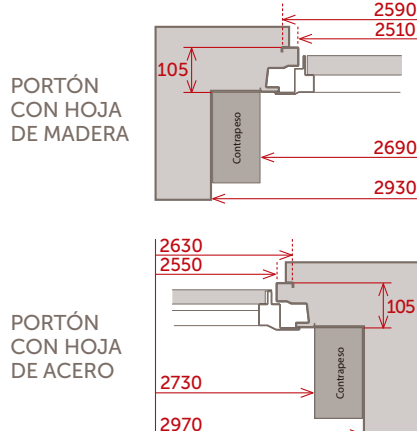

### VISTA LATERAL

(\*\*) Considerar 200 mm adicionales para tener ambos contrapesos en un solo lateral.

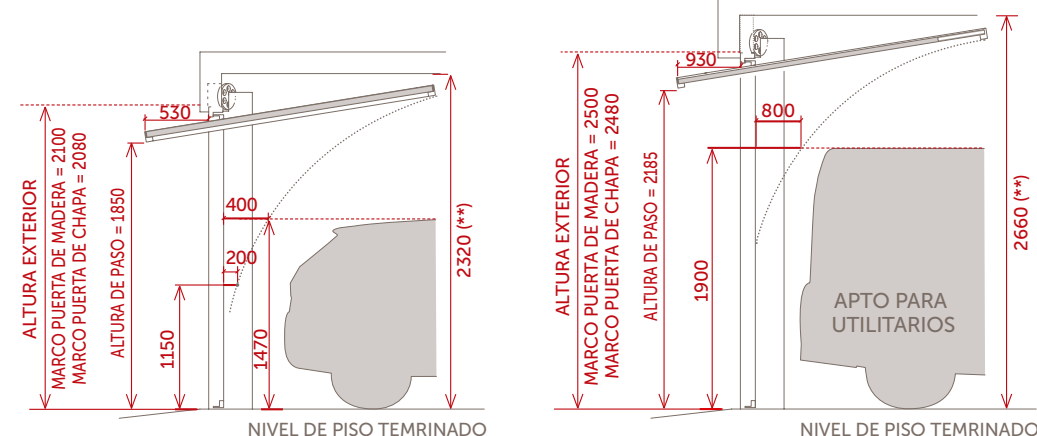

# PLEGADIZOS

## ○ CARACTERÍSTICAS

### HOJAS

- 3 Hojas de 80cm.
- La hoja central no se vence, funciona colgada de un riel superior.
- La hoja suelta funciona como una puerta.

### MARCOS

- Marco de Madera, seleccionada y estabilizada según línea.
- Marco de Acero electrocincado, con terminación de pintura horneada según línea.

### HERRAJES Y ACCESORIOS

- Consultar información de herrajes y accesorios de hojas en fichas correspondientes a cada línea.
- Tapajuntas moldurados.

**NOTA: Ocupa solo 17cm con las hojas plegadas. Disponible en Líneas Eterna, Master Grandis y Primma Plus.**

## ○ MEDIDAS

Medidas exteriores en mm. Medidas nominales sólo para denominación comercial.

**MM** = Marco de madera  
**MCh** = Marco de chapa  
**(AI)** = Altura interior  
**(AE)** = Altura exterior

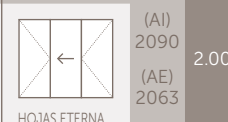
Plegadizos	Hojas puertas de madera
Nominal	3 X 0.80
Exterior MM	2566
	
	(AI) 2090
	(AE) 2063
	2.00
	HOJAS ETERNA Y MASTER GRANDIS

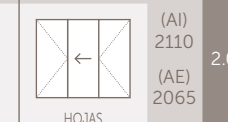
Plegadizos	Hojas puertas de madera
Nominal	3 X 0.80
Exterior Mch	2567
	
	(AI) 2110
	(AE) 2065
	2.00
	HOJAS MASTER GRANDIS

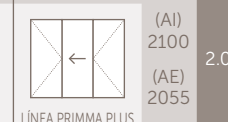
Plegadizos	Hojas puertas de acero
Nominal	3 X 0.80
Exterior Mch	2596
	
	(AI) 2100
	(AE) 2055
	2.00
	LÍNEA PRIMMA PLUS

## ○ DETALLES SECCIONES

### ▶ VISTA SUPERIOR - APERTURA DERECHA

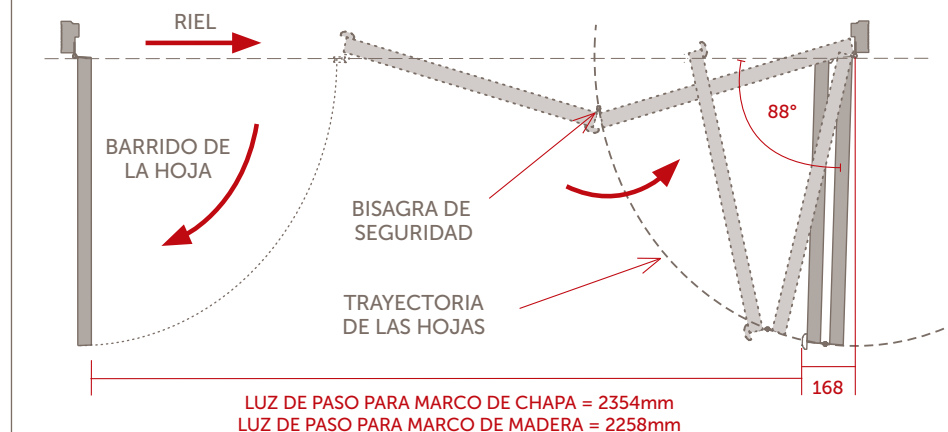

### ▶ VISTAS SUPERIORES - CABEZALES

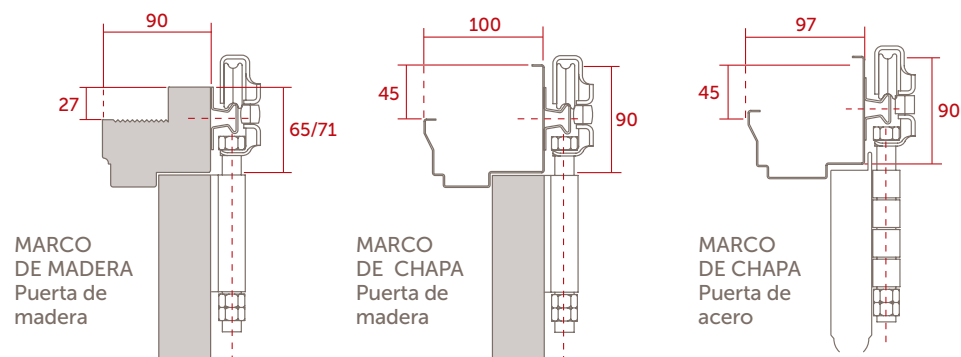

# CORREDIZOS

## ○ CARACTERÍSTICAS

### HOJAS

- 3 hojas de 80cm de ancho.
- Todo el portón se desliza colgado de un riel curvo a un lado del garaje.
- Con una llave se abre la puerta lateral, desde la manija (interior) se tira para deslizar por la guía.

### MARCOS

- Marco de Madera, seleccionada y estabilizada, con ensambles entarugados y atornillados según línea.
- Marco de Acero electrocincado, calibre n° 18, con terminación de pintura horneada según línea.

### HERRAJES Y ACCESORIOS

- Tramo frontal de riel preinstalado de fábrica en el cabezal del marco.
- Tramos lateral y curvo, se entregan en kit por separado.
- Guías inferiores en acero inoxidable o galvanizado.
- Tapajuntas moldurados.

**NOTA: Disponible en Líneas Eterna, Master Grandis, Primma Plus e Innova.**

## ○ MEDIDAS

Medidas exteriores en mm. Medidas nominales sólo para denominación comercial.

	Corredizos	Hojas puertas de madera		Corredizos	Hojas puertas de madera		Corredizos	Hojas puertas de acero	
	Nominal	3 X 0.80		Nominal	3 X 0.80		Nominal	3 X 0.80	
	Exterior MM	2566	(AI) 2090 (AE) 2063	Exterior Mch	2568	(AI) 2110 (AE) 2065	Exterior Mch	2596	(AI) 2100 (AE) 2055
			2.00			2.00			* 2.00
		HOJAS ETERNA Y MASTER GRANDIS			HOJAS MASTER GRANDIS			LÍNEA PRIMMA PLUS	

**MM** = Marco de madera  
**MCh** = Marco de chapa  
**(AI)** = Altura interior  
**(AE)** = Altura exterior

\* La Altura Exterior (AE) está tomada desde el extremo inferior de la pierna al cabezal. No toma en cuenta los salientes superiores del herraje. Asegúrese de una correcta instalación.

## ○ DETALLES SECCIONES

### SECCIONES VERTICALES

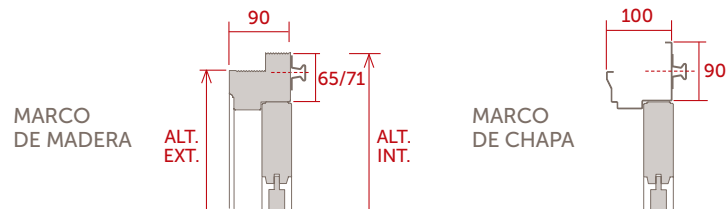

### SECCIONES HORIZONTALES

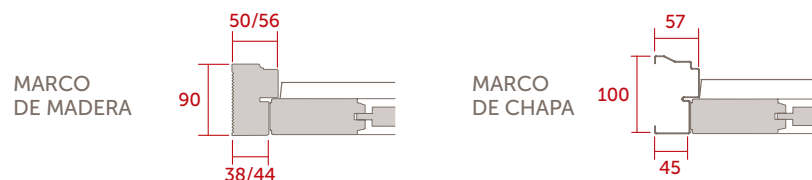

### VISTAS SUPERIORES - MANOS

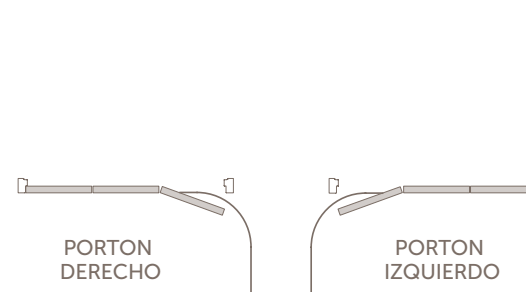

### VISTA SUPERIOR APERTURA

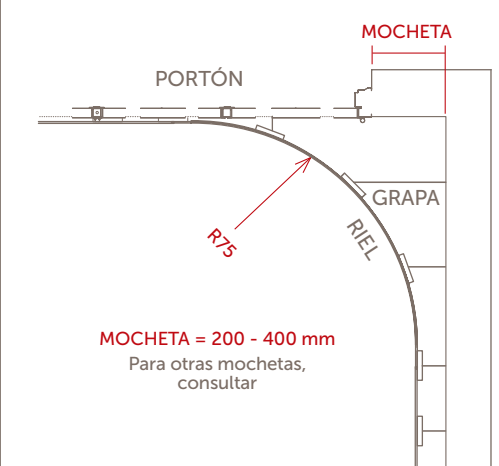

# DE ABRIR

## ○ CARACTERÍSTICAS

### HOJAS

- Hoja central activa y las otras, pasivas con pasadores.
- Tapajuntas moldurados entre hojas, impide infiltración de aire y agua.
- Se puede fabricar con todas las líneas de puertas de exterior. Excepto Innova.

### MARCOS

- Marco de Madera, seleccionada y estabilizada, con ensambles entarugados y atornillados según línea.
- Marco de Acero electrocincado, perfilado, con terminación de pintura horneada según línea.

### HERRAJES Y ACCESORIOS

- Consultar información de herrajes y accesorios de hojas en fichas correspondientes a cada línea.
- Tapajuntas moldurados.

## ○ MEDIDAS

Medidas exteriores en mm. Medidas nominales sólo para denominación comercial.

De abrir	Hojas puertas de madera		De abrir	Hojas puertas de madera		De abrir	Hojas puertas de acero			
	Nominal	Exterior MM		Nominal	Exterior Mch		Nominal	Exterior Mch	Exterior Mch	Exterior Mch
MM Marco de madera MCh Marco de chapa	3 X 0.80	2566	3 X 0.80	2568	3 X 0.70	3 X 0.80	3 X 0.80			
	2069	2.00	2070	2.00	2296	2596	2055	2566	2040	2.00
	Hoja Eterna y Master Grandis.		HOJAS MASTER GRANDIS		LÍNEA PRIMMA PLUS MOD. 1700	LÍNEA PRIMMA PLUS	LÍNEA PRESTA			

## ○ DETALLES SECCIONES

### SECCIONES VERTICALES

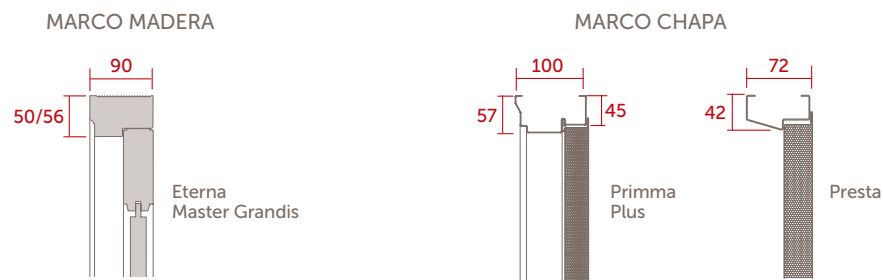

### SECCIONES HORIZONTALES

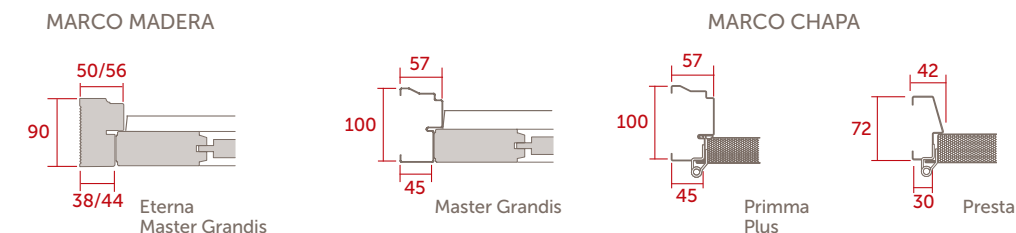

### VISTAS EN PLANTA - APERTURA DERECHA

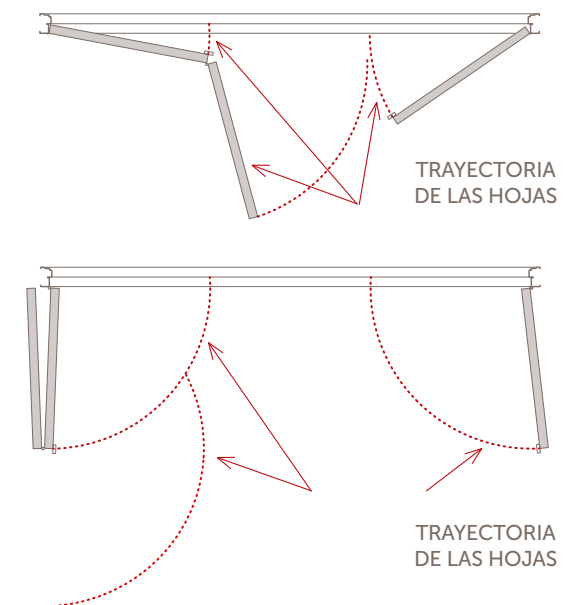

**oblak**<sup>®</sup>

seguinos en:

